

A stylized, high-contrast black and white outline of a refrigerator door. The door is shown from a slightly angled perspective, with a curved top edge and a handle area indicated by a thick black line. The background is a light gray gradient with a vertical dotted line on the left side.

Refrigerador NO FROST

WRM45(*)

WRM54(*)

(*) Los modelos referenciados por el fabricante pueden ser seguidos de letras y/o números que corresponden al país de venta del producto.

Contenido

1	AVISOS DE SEGURIDAD	4
2	INSTRUCCIONES DE ELIMINACIÓN	5
3	POR DÓNDE COMIENZO?	
	• Instalando	5
	• Características Generales	8
4	USANDO EL REFRIGERADOR	
	• Cómo Operar el Panel de Control	9
	• Control de Temperatura del Refrigerador ..	11
	• Almacenando Bebidas y Alimentos	12
5	COMPONENTES DEL REFRIGERADOR	
	• Espaciador Trasero	13
	• Compartimiento Turbo Freezer	13
	• Sistema Twist Ice	13
	• Freeze Control	14
	• Compartimiento Freezer	14
	• Fresh Zone (Cajón de Legumbres)	14
	• Estantes del Refrigerador	15
	• Cajón Latas y Long Necks	15
	• Cajón Portahuevos	15
	• Estantes Espacio Adapt	15
	• Compartimiento Extra Frío	15
	• Sistema Frost Free	15
6	MANTENIMIENTO Y CUIDADOS	
	• Limpieza	16
	• Iluminación LED	17
	• Bandeja de Deshielo	17
	• Panel de Control	17
	• Viajes y Ausencias	17
7	SOLUCIONES DE PEQUEÑOS PROBLEMAS	17
	• Ruidos Normales	20
8	CARACTERÍSTICAS TÉCNICAS	21/22

Felicitaciones

Ud. acaba de adquirir un producto que ofrece tanto seguridad como calidad.

Esta línea de productos representa una verdadera innovación en términos de diseño y concepto.

Hemos preparado este manual para su bienestar y el de su familia.

Este contiene instrucciones simples y objetivas para que Ud. obtenga el máximo provecho de su refrigerador, el cual le ofrece confort, seguridad, y ahorro de energía, como Ud. se merece.

Comience por aquí

Si Usted desea obtener el máximo rendimiento de la tecnología incorporada en este refrigerador, lea todo el manual.

SEGURIDAD DEL REFRIGERADOR

Su seguridad y la seguridad de los demás es muy importante.

Hemos incluido muchos mensajes importantes de seguridad en este manual y en su electrodoméstico. Lea y obedezca siempre todos los mensajes de seguridad.



Este es el símbolo de advertencia de seguridad. Este símbolo le llama la atención sobre peligros potenciales que pueden ocasionar la muerte o una lesión a usted y a los demás. Todos los mensajes de seguridad irán a continuación del símbolo de advertencia de seguridad y de la palabra "PELIGRO" o "ADVERTENCIA". Estas palabras significan:

⚠ PELIGRO

Si no sigue las instrucciones de inmediato, usted puede morir o sufrir una lesión grave.

⚠ ADVERTENCIA

Si no sigue las instrucciones, usted puede morir o sufrir una lesión grave.

Todos los mensajes de seguridad le dirán el peligro potencial, le dirán cómo reducir las posibilidades de sufrir una lesión y lo que puede suceder si no se siguen las instrucciones.

INSTRUCCIONES IMPORTANTES DE SEGURIDAD

ADVERTENCIA: Para reducir el riesgo de incendio, conmoción eléctrica o lesiones cuando use su refrigerador, siga estas precauciones básicas:

- Conecte la conexión a tierra del producto a un polo tierra efectivo.
- No remueva el cable tierra del producto.
- No use adaptadores (*).
- No use cordones de extensión.
- Desenchufe el producto antes de limpiarlo o repararlo.
- Después de la limpieza o reparación, reponga todos los componentes antes de conectar el producto.
- Use productos de limpieza no inflamables.
- Mantenga productos inflamables, tales como gasolina, lejos de su refrigerador.
- Use dos o más personas para mover e instalar el refrigerador.
- No dañe el circuito de refrigeración.
- No utilice medios eléctricos, mecánicos o químicos para acelerar el deshielo.
- Mantenga las aberturas de ventilación del aparato libre de obstrucciones.
- No utilice ni coloque aparatos eléctricos en los compartimentos del producto, a menos que esté expresamente autorizado por el fabricante.
- Este aparato no está destinado para ser utilizado por personas (incluidos niños) con capacidades mentales, sensoriales o físicas reducidas, o con falta de experiencia y conocimiento a menos que hayan sido instruidos o supervisados acerca del uso del aparato por una persona responsable por su seguridad.
- Se recomienda que los niños sean vigilados para evitar que jueguen con el aparato.
- No almacene sustancias explosivas en este producto, tales como latas de aerosol con un propulsor inflamable.
- Este producto se destina al uso doméstico y aplicaciones similares, tales como:
 - Áreas de cocina en tiendas, oficinas y otros ambientes de trabajo.
 - Casas de haciendas y uso por clientes en hoteles, moteles y otros tipos de ambientes residenciales.
 - Ambientes del tipo albergues.
 - Buffet y otras aplicaciones no comerciales.

**TENGA ESTAS INSTRUCCIONES
EN MENTE**

Eliminación apropiada de su refrigerador antiguo

⚠ ADVERTENCIA

Riesgo de Sofocación

Remueva las puertas de su refrigerador antiguo.

El incumplimiento de esta instrucción puede resultar en muerte o lesiones graves.

Productos viejos o abandonados todavía son peligrosos especialmente para los niños pues ellos pueden quedar atrapados dentro del producto, corriendo el riesgo de sofocación. La correcta eliminación de este producto evita

consecuencias negativas para el medio ambiente y la salud. El producto no se debe tratar como un residuo doméstico. Es necesario entregarlo en un punto de recolección para el reciclaje de aparatos eléctricos y electrónicos. Los niños deberán ser supervisados para asegurar que no jueguen con el aparato o se escondan en él, ya que podrían quedarse atrapados y morir asfixiados.

Antes de deshacerse de su refrigerador antiguo:

- Corte el cable de alimentación.
- Retire la(s) puerta(s).
- Deje los estantes en su lugar apropiado para que los niños no puedan entrar.



2 Instrucciones de Eliminación

- Este producto utiliza gas aislante y gas refrigerante que no ataca la capa de ozono y tiene potencial reducido de efecto estufa. Estos gases son inflamables.
- Los gases del material de aislamiento requieren un procedimiento especial de eliminación. Póngase en contacto con las autoridades locales para deshacerse de este producto de forma segura.
- Por favor deshágase del material de embalaje de este producto de forma que no resulte nociva para el medio ambiente.

3 Por Dónde Comienzo?

INSTALANDO

⚠ ADVERTENCIA

Riesgo de Peso Excesivo

Use dos o más personas para mover e instalar el refrigerador.

El incumplimiento de esta instrucción puede resultar en lesiones en la espalda u otras.

Antes de conectar:

- Retire la base del embalaje. Retire cuñas y cintas de los componentes internos.
- Limpie el interior de su refrigerador con un paño o esponja suave, agua tibia y jabón suave.
- No utilice objetos cortos punzantes ni cualquier otro medio para limpieza o desmontaje del producto. No utilice, alcohol, productos inflamables o productos de limpieza abrasivos.

Ellos pueden dañar la pintura de su refrigerador y/o circuito refrigerante.

- No dañe el circuito refrigerante.
- No colocar ni utilizar aparatos eléctricos dentro del producto.

⚠ ADVERTENCIA



Riesgo de Conmoción Eléctrica

Conecte el cable tierra a un tierra efectivo.

No remueva el cable tierra.

No use un adaptador (*).

No use un cordón de extensión.

El incumplimiento de estas instrucciones puede resultar en muerte, incendio o conmoción eléctrica.

(*) Excepto adaptadores certificados por el fabricante de este aparato y suministrados por el revendedor autorizado.

Conexión a tierra:

- La conexión del cable a tierra es necesaria con las tensiones, sea 220 V o 230 V, y para todos los aparatos eléctricos y electrónicos. Está prohibido conectar el cable a tierra al conductor neutro de la red, a cañerías eléctricas, a cañerías de gas, a cañerías de agua, e inclusive a los grifos. Para efectuar la conexión a tierra, siga las normas de puesta a tierra y llame un electricista. La conexión incorrecta del cable a tierra puede resultar en accidentes con fuego, choque eléctrico u otros daños personales.
- Chequee si la tensión de la red eléctrica del lugar de instalación es la misma de la indicada en la etiqueta fijada próxima al enchufe. El refrigerador debe ser conectado a un tomacorriente en buen estado.

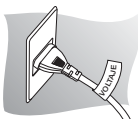

Importante:

- Nunca conecte su refrigerador a través de cables de extensión dobles o triples con otro electrodoméstico en el mismo tomacorriente. Este tipo de conexión puede provocar sobrecarga en la red eléctrica, perjudicando el funcionamiento de su refrigerador y resultando en accidentes con fuego. Use un tomacorriente exclusivo. 
- Si Usted vive en una región donde hay oscilaciones de tensión nominal, no conecte su refrigerador directamente al tomacorriente.
- Instale un estabilizador automático de voltaje con una potencia mínima de 1000 W entre el refrigerador y el tomacorriente.
- Asegúrese de que el estabilizador soporta las variaciones de tensión que hay en su región.
- No utilice aparatos eléctricos dentro de los compartimientos de almacenamiento de comidas del aparato, a menos que sean del tipo recomendado por el fabricante.
- Su refrigerador está provisto con un enchufe con un conductor a tierra para su seguridad. No lo elimine reemplazando el enchufe o usando adaptadores. La instalación eléctrica de su domicilio debe estar provista de un conductor a tierra. En caso de no poseerlo, consulte con un especialista para su adecuada instalación.
- Si el cable de alimentación estuviera dañado, el mismo debe ser reemplazado por un cable de alimentación o un conjunto especial provisto por el fabricante o su servicio técnico autorizado.
- Una vez conectado el refrigerador, evite que el cable de alimentación entre en contacto con las partes calientes, como por ejemplo el moto-compresor u otros elementos que generen temperaturas elevadas.

Suministro de energía eléctrica de su residencia:

Los cables de la red eléctrica de su residencia deben ser de cobre y tener secciones mínimas de 2,5 mm².

⚠ ADVERTENCIA



Riesgo de Explosión

Mantenga materiales inflamables, tales como gasolina, lejos del refrigerador.

El incumplimiento de esta instrucción puede resultar en muerte, explosión o incendio.

Ubicación:

El refrigerador no debe ser instalado próximo a fuentes de calor (cocina, calentadores, etc.) ni en un lugar donde esté expuesto en forma directa a la luz del sol. La instalación en un lugar inadecuado perjudica el funcionamiento del refrigerador y aumenta el consumo de energía.



Cómo empotrar el refrigerador:

Considere las siguientes distancias mínimas para garantizar una circulación de aire adecuada:

- 10 cm en las partes laterales.
- 15 cm en el fondo.
- 15 cm en la parte superior.

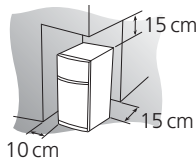

De este modo, Ud. estará garantizando el buen desempeño del producto. Ud. también estará evitando que los componentes de su refrigerador toquen paredes, otros productos o muebles, lo que causa ruidos desagradables.

Patas estabilizadoras:

Coloque el refrigerador en el lugar elegido. Gire las patas estabilizadoras hasta que toquen el suelo, trabando y estabilizando el producto. Las patas estabilizadoras poseen tamaños diferentes para garantizar mayor estabilización del producto.

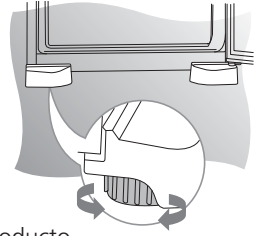

Desplazamiento:

Su refrigerador está equipado con 2 ruedas para facilitar su desplazamiento. Si necesita mover el producto para limpieza, por ejemplo, destrabe las patas estabilizadoras.

Importante:

- Para facilitar el cierre de las puertas, gire un poco más las patas estabilizadoras, inclinando levemente el producto hacia atrás.
- Estabilizando su producto usted también estará ayudando a disminuir los ruidos.

⚠ ADVERTENCIA

Riesgo de Incendio

Nunca coloque velas encendidas o productos similares (velón) sobre el refrigerador.

El incumplimiento de esta instrucción puede resultar en muerte o incendio.

Calentamiento externo:

- El calentamiento de algunas áreas externas del refrigerador es normal. Esto ocurre para evitar la formación de condensación. Sin embargo, en condiciones críticas de temperatura y humedad ambiente, se puede observar condensación. Seque el producto con un paño suave.

CARACTERÍSTICAS GENERALES

WRM54



WRM45



Freezer

- 1- Compartimento Turbo Freezer
- 2- Cubeteras de Hielo con Extractor (Twist Ice) (WRM54)
- 3- Cajón de Hielo (WRM54)
- 4- Cubeteras de Hielo (WRM45)
- 5- Estantes Puerta Freezer
- 6- Separador / Organizador de Estante (WRM54)

Refrigerador

- 7- Compartimento Freeze Control con Iluminación interna en LED (WRM54)
- 8- Compartimento Extra Frío (WRM45)
- 9- Cajón Latas y Long Necks
- 10- Iluminación LED del Refrigerador

- 11- Cajón Portahuevos
- 12- Estantes de Vidrio
- 13- Tapa Cajón de Legumbres
- 14- Cajón de Legumbres
- 15- Estantes de la Puerta
- 16- Porta Condimentos
- 17- Separador Acceso Rápido
- 18- Pote Acceso Rápido
- 19- Estantes Espacio Adapt
- 20- Separador de Botellas
- 21- Estante Botellas
- 22- Estante Inferior
- 23- Rodapié
- 24- Patas Estabilizadoras

4

Usando El Refrigerador

CÓMO OPERAR EL PANEL DE CONTROL

Su refrigerador posee funciones electrónicas, especialmente desarrolladas para atender las diversas situaciones de su día a día.

Panel de Control con Botones Touch - WRM54

The diagram shows a touch control panel with the following elements and callouts:

- Modos Especiales (2 seg):** A star icon with a lock. Callout: "Selecciona **Modos Especiales: Compras, Fiesta y Vacaciones**".
- Compras (3h):** Shopping cart icon.
- Fiesta (6h):** Party icon.
- Vacaciones:** Beach chair icon.
- Refrigerador (temperatura):** Thermometer icon. Callout: "Control de Temperatura del Refrigerador".
- TURBO:** A vertical bar with three levels. Callout: "Modo **Auto:** Accionado automáticamente".
- Mín / Auto / Mán:** Temperature control indicators.
- Puerta Abierta:** Door open icon. Callout: "Aviso de **puerta abierta** y desactiva la alarma".
- Panel Seguro:** Lock icon. Callout: "Función **bloquea y desbloquea** el panel".
- Freeze Control:** Ice cube icon. Callout: "Selecciona **Freeze Control: Extra Frío, Latas y Carnes**".
- Extra frío:** Ice cube icon.
- Latas:** Can icon.
- Carnes:** Meat icon.

Panel de Control con Botones Táctil - WRM45

The diagram shows a touch control panel with the following elements and callouts:

- Modos Especiales:** Star icon with a lock. Callout: "Selecciona **Modos Especiales: Compras, Fiesta y Vacaciones**".
- Fiesta (6h):** Party icon.
- Compras (3h):** Shopping cart icon.
- Vacaciones:** Beach chair icon.
- Turbo Freezer:** Ice cube icon with a lightning bolt. Callout: "Selecciona la función **Turbo Freezer**".
- Refrigerador (Temperatura):** Thermometer icon. Callout: "Control de Temperatura del Refrigerador".
- Mín / Mán:** Temperature control indicators.

Función **Compras**

Esta función proporciona un enfriamiento acelerado, ayudando en la recuperación de la temperatura de los alimentos almacenados. Esta función permanecerá activa durante 3 horas o cuando el producto establezca la temperatura. Se apagará después de alcanzar una de estas condiciones. Si desea desactivar la función antes del tiempo determinado, vuelva a pulsar la tecla **Compras**.

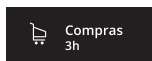

Función **Fiesta**

Esta función se indica para mantener la temperatura estable, cuando hay muchas aberturas de puerta. Esta función permanecerá activa durante 6 horas y se apagará automáticamente una vez finalizado el tiempo. Si desea desactivar la función antes del tiempo determinado, vuelva a pulsar la tecla **Fiesta**.

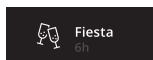

Función **Vacaciones**

Esta función se indica para mantener la temperatura del producto en los niveles mínimos de enfriamiento, reduciendo así el consumo de energía de su refrigerador en situaciones de ausencia de personas en la casa. El modo **Vacaciones** se desactivará cuando se abra cualquier puerta después de 2 horas de su accionamiento o en el momento en que se vuelva a activar la tecla **Vacaciones**.

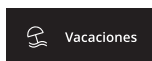

Función **Turbo Freezer** (modelo WRM45)

Esta función proporciona un enfriamiento más rápido de los alimentos por un período de 3 horas. Para accionar, presione el botón y la luz indicadora se encenderá.

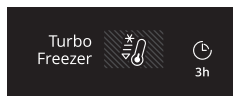

Aviso de **Puerta Abierta** (modelo WRM54)

Al abrir la puerta de su refrigerador, el símbolo de **puerta abierta** se enciende en el panel de control. En caso de que la puerta se quede abierta por aproximadamente 5 minutos, la alarma será accionada. Para cancelar la alarma, cierre la puerta o toque el símbolo de **puerta abierta**. Después de 10 minutos, la alarma se desactivará automáticamente.



Función **Freeze Control** (modelo WRM54)

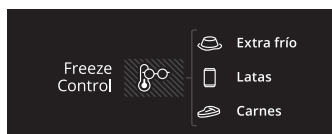

- Función **Extra Frío** se indica para el enfriamiento más rápido de los alimentos.
- Función **Latas** enfría el compartimento a la temperatura ideal para el consumo de bebidas.
- Función **Carnes** listas para el preparo se indica para la conservación de cortes de carne de res y pollo por hasta 5 días y de carne de res molida por hasta 3 días, ambas sin congelar (respetada la fecha de validez impresa en el embalaje). Después de 5 días del accionamiento de la función, el indicativo de la función **Carnes** parpadeará. Para desactivarlo presione el botón **Freeze Control**.

Importante:

El tiempo de 5 días de conservación variará según el tipo específico de corte, fecha de fabricación / corte del alimento y modo de almacenamiento (tipo de embalaje y apilamiento de las carnes).

Prefiere esparcir las carnes en la bandeja del compartimiento Freeze Control, evitando sobreponer una a las otras y optar por los envases plásticos, así estará prolongando el tiempo de conservación de sus carnes.

Modo **Auto** (modelo WRM54)

Accionado automáticamente cuando los **Modos Especiales (Compras, Fiesta y Vacaciones)** y funciones **Freeze Control Latas** y **Carnes** se accionan.

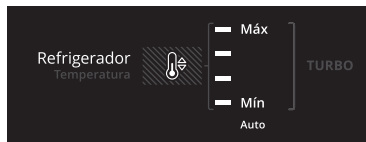

CONTROL DE TEMPERATURA DEL REFRIGERADOR

Para regular el ajuste de la temperatura del refrigerador es necesario presionar el botón de control hasta la posición deseada, conforme las siguientes orientaciones:

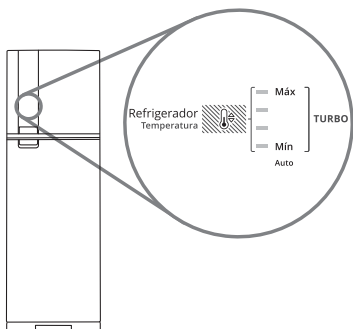

Control temperatura del Refrigerador WRM54

Enfriamiento	Situaciones de uso
Mínimo	Pocos alimentos en el refrigerador, días fríos y poca apertura de puerta.
Niveles intermedios	Condiciones normales de uso.
Máximo	Muchos alimentos en el refrigerador, días calientes y apertura frecuente de puerta.
Turbo	Uso intensivo del refrigerador. La función Turbo se activa cuando todos los leds están encendidos.

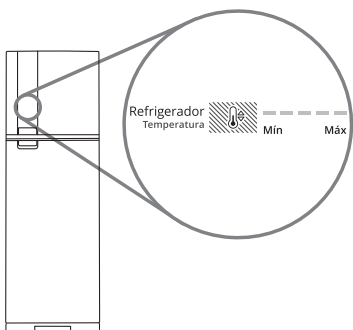

Control temperatura del Refrigerador WRM45

Enfriamiento	Situaciones de uso
Mínimo	Pocos alimentos en el refrigerador, días fríos y poca apertura de puerta.
Medio	Condiciones normales de uso.
Máximo	Muchos alimentos en el refrigerador, días calientes y apertura frecuente de puerta.

Control de Circulación de Aire

Este control sirve para regular la cantidad de aire frío que circula hacia el freezer y también hacia el refrigerador. Es un ajuste preciso de temperatura y puede ser utilizado en situaciones específicas.



- Mantenga el botón en la posición **Normal**. Esta es la condición normal de uso.
- **Freezer Máx:** Utilice esta posición cuando quiera congelar rápidamente un alimento en el freezer.

Importante:

No deje la posición **Freezer Máx** funcionando más de 24 horas.

- **Refrigerador Máx:** Utilice esta posición cuando quiera enfriar rápidamente los alimentos en el refrigerador.

Importante:

Al utilizar la posición **Refrigerador Máx**, el refrigerador quedará más frío. Esto puede causar el congelamiento de los alimentos.

ALMACENANDO BEBIDAS Y ALIMENTOS

- Recomendamos que los alimentos sean almacenados en embalajes apropiados, tales como sacos plásticos o recipientes con tapas. Eso evita la remoción de la humedad natural de los alimentos, manteniendo su calidad.



- No coloque alimentos calientes en el refrigerador o en el freezer. Espere hasta que estén a la temperatura ambiente. Esto contribuye para que no aumente el consumo de energía, garantizando el buen funcionamiento del producto.



- Busque abrir las puertas solamente el tiempo necesario para colocar o retirar alimentos o bebidas. De este modo Ud. estará reduciendo el consumo de energía y mejorando el desempeño de su refrigerador.
- Ciertos alimentos como frutas y verduras cuando están almacenados en contacto directo con el ambiente frío y seco se deshidratan.

Importante:

- Se recomienda mantener el refrigerador operando por 2 horas como mínimo antes de proveerlo con bebidas y alimentos, tiempo necesario para la estabilización de la temperatura en el interior del producto.
- Si se descongela el alimento, no se debe congelar nuevamente porque este puede perder sus características naturales.
- Los líquidos y en especial, los líquidos efervescentes, aumentan de volumen cuando son congelados. Por eso tenga cuidado al almacenar botellas u otros recipientes cerrados en el freezer. Estos recipientes pueden romperse.
- No almacene productos tóxicos en su refrigerador pues ellos pueden contaminar los alimentos.

5

Componentes del Refrigerador

ESPACIADOR TRASERO

Su producto contiene un espaciador en la parte trasera del producto para garantizar la distancia mínima de 10 cm entre el producto y la pared.

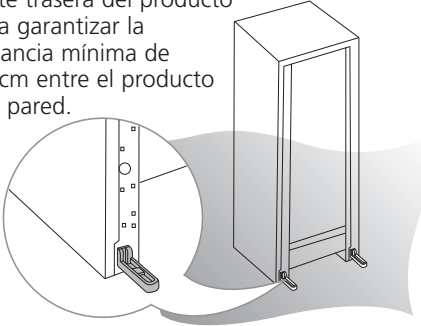

COMPARTIMIENTO TURBO FREEZER

Este compartimiento permite un mejor aprovechamiento y organización del espacio interior del freezer.

Si necesita más espacio de almacenamiento en el freezer, retire la tapa. Para retirar la tapa, presione los laterales.

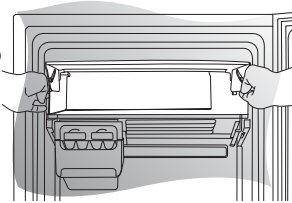

SISTEMA TWIST ICE (modelo WRM54)

Este sistema está compuesto por un reservorio embutido en las cubetas de hielo y 2 botones extractores.

El sistema también contiene un cajón para almacenamiento de los cubos de hielo ya extraídos.

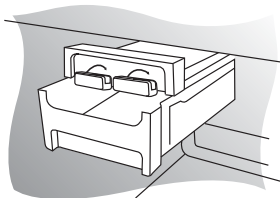

Cómo abastecer:

- Asegúrese de que no hay hielo en las cubetas antes de abastecer.
- Asegúrese de que no hay hielo en el reservorio.

La presencia de hielo en el reservorio embutido en las cubetas impedirá el paso del agua para el abastecimiento. Si hay hielo en esa región, coloque las cubetas debajo de agua corriente para descongelación.

Usted puede abastecer de dos maneras:

1. Abastecimiento usando el reservorio embutido:

Abastezca el reservorio embutido en las cubetas de hielo con la ayuda de un vaso o jarra que contenga aproximadamente 250 ml (1 vaso) de agua.

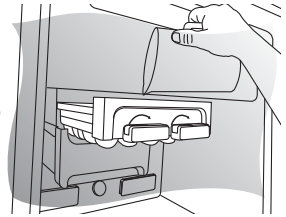

2. Abastecimiento directo en el grifo:

Retire las cubetas de hielo y llévelas hasta el lavabo, llene las cubetas con agua y vuelva a colocarlas en la posición indicada.

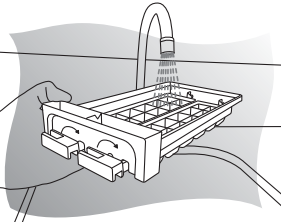

Importante:

No ultrapase esa cantidad, para garantizar la mejor extracción de los cubos de hielo.

Cómo extraer:

- Asegúrese de que no haya agua en las cubetas.
- Gire los botones hasta el final, dos veces por separado. Los cubos de hielo caerán directamente en el cajón.

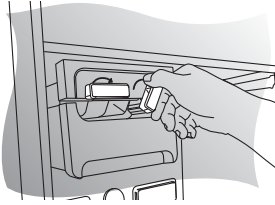

- Asegúrese de que todos los cubos fueron extraídos.

Importante:

El cajón de hielo tiene capacidad para soportar hasta 2 extracciones. Exceder este límite puede bloquear las cubetas.

FREEZE CONTROL (modelo WRM54)

Compartimiento de fácil acceso en el refrigerador que permite programar diferentes funciones de acuerdo a su necesidad a través del panel electrónico en la puerta. El compartimiento se puede utilizar incluso cuando la función está desactivada, siendo, en este caso, la región más fría del refrigerador.

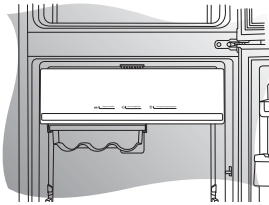

COMPARTIMIENTO FREEZER

- Al almacenar alimentos, evite colocarlos próximos a las salidas de aire. Esto perjudica el buen funcionamiento del producto y aumenta el ruido de ventilación (vea el ítem "Ruidos Considerados Normales").

- Al almacenar alimentos en el compartimiento freezer, prepare pequeñas porciones. Esto posibilitará un congelamiento más rápido y la utilización integral de cada porción.
- Todo freezer posee capacidad de congelar una cantidad máxima de alimentos cada 24 horas. Evite exceder la capacidad de congelamiento de su producto, que Usted puede conferir en la etiqueta de su producto.
- Observe siempre la fecha de vencimiento de los alimentos congelados, indicada por el fabricante.
- Los líquidos aumentan de volumen cuando son congelados. Tenga cuidado al almacenar botellas u otros recipientes cerrados en el freezer. Ellos pueden romperse.

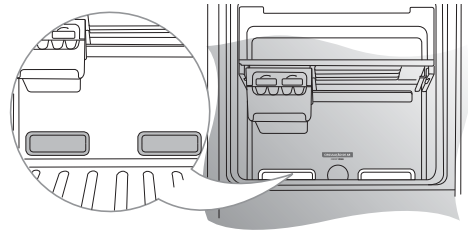

FRESH ZONE (CAJÓN DE LEGUMBRES)

Ciertos alimentos, como frutas y hortalizas, cuando están almacenados en contacto directo con el ambiente frío y seco, se deshidratan. El cajón de legumbres mantiene la temperatura y la humedad adecuadas para el almacenamiento de frutas y hortalizas, preservando sus características naturales por más tiempo.

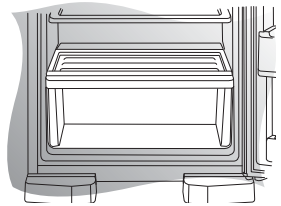

ESTANTES DEL REFRIGERADOR

Su refrigerador posee estantes de vidrio temperado removibles. Usted puede cambiar de lugar de acuerdo con sus necesidades.

- Los estantes son hechos de vidrio templado extremadamente resistentes.
- Para quitar el estante, tírelo para fuera con las dos manos.

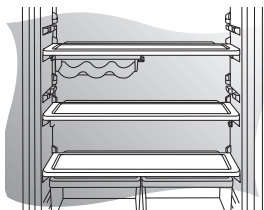

ESTANTES ESPACIO ADAPT

Estantes que se adaptan a ítems de varios tamaños. Para ajustar el estante, presionela con el pulgar y se mueva en el sentido deseado, hacia arriba o hacia abajo, bajo con el uso de las dos manos. Para quitar, quitar el estante del carril central por encima.

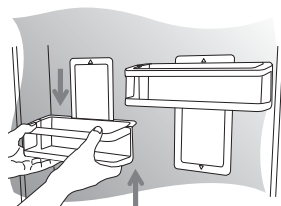

CAJÓN LATAS Y LONG NECKS

Compartimiento especial para helar rápido sus bebidas. Puede ser encajado tanto en el freezer como en el refrigerador para helar la cerveza o el refrigerante de una forma inteligente, con un espacio perfecto para 3 botellas long neck o 6 latas.

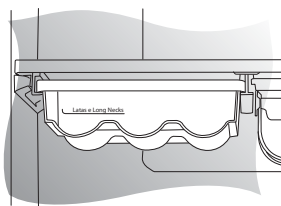

COMPARTIMIENTO EXTRA FRÍO (modelo WRM45)

Este compartimiento presenta las temperaturas más frías del refrigerador y, por lo tanto, está indicado para el enfriamiento más rápido de los alimentos.

No es aconsejable quitar la tapa basculante frontal del compartimiento extra frío.

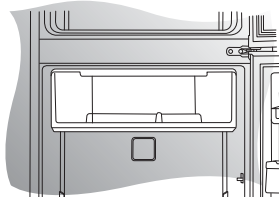

CAJÓN PORTAHUEVOS

Su refrigerador posee un cajón portahuevos que tiene capacidad para almacenar 12 huevos, y permite ser colocado tanto en los estantes de vidrio del refrigerador como en los estantes de la puerta, de acuerdo con su preferencia.

Su forma posibilita aún ser llevado a la mesa o el lavabo, facilitando su uso cuando hay necesidad de consumo de una cantidad más grande de huevos.

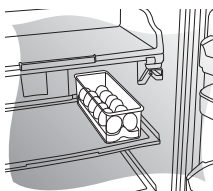

(modelo WRM54)

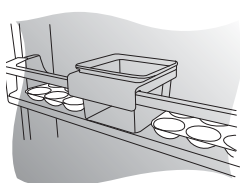

(modelo WRM45)

SISTEMA FROST FREE

Al almacenar alimentos, evite colocarlos cerca de las salidas de aire, pues además de perjudicar el buen funcionamiento del producto, puede causar la congelación de los alimentos

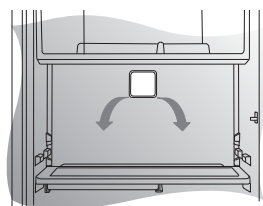

6 Mantenimiento y Cuidados

LIMPIEZA

⚠ ADVERTENCIA



Riesgo de Explosión

Use productos de limpieza no inflamables.

El incumplimiento de esta instrucción puede resultar en muerte, explosión o incendio.

⚠ ADVERTENCIA



Riesgo de Conmoción Eléctrica

Desconecte el enchufe del tomacorriente antes del mantenimiento o limpieza del producto.

Vuelva a colocar todos los componentes antes de conectar el producto.

El incumplimiento de estas instrucciones puede resultar en muerte o conmoción eléctrica.

- Mantener limpio su refrigerador evita la contaminación de los alimentos por olores.

- Antes de hacer una limpieza general, desconecte el enchufe del tomacorriente.

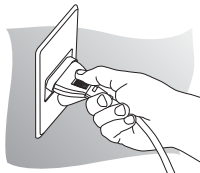

- Los alimentos perecederos deben ser almacenados en un recipiente térmico.

Importante:

- Nunca utilice productos tóxicos (amoníaco, alcohol, removedores, etc.) o abrasivos (jabón de pulir, pastas, etc.) ni limpiador de acero o cepillos en la limpieza de su refrigerador. Estos productos pueden dañar y dejar olores desagradables en el interior de su refrigerador.



- Evite también el contacto de estos productos con su refrigerador, pues podrán dañarlo.

- Para conservar el brillo y evitar manchas en su refrigerador, limpie la superficie sólo con un paño húmedo y jabón neutro. Enjuague bien y seque con un paño limpio y seco.
- Para facilitar la limpieza, este producto posee estantes de vidrio templado. Los bordes de los estantes impiden que líquidos, eventualmente derramados, escurran hacia otros compartimientos.
- Para limpiar la parte externa trasera, use solamente aspirador de polvo o plumero.
- Después de la limpieza, conecte el enchufe en el tomacorriente. Si es necesario, ajuste los controles de temperatura en la posición deseada.

ILUMINACIÓN LED

Importante:

- Su producto utiliza LEDS para iluminación interna. Reemplazo en caso necesario, llame al servicio técnico autorizado.

BANDEJA DE DESHIELO

La acumulación de agua en este recipiente es normal. El agua es proveniente del deshielo automático y será evaporada lenta y naturalmente.

Esta pieza no debe ser retirada.

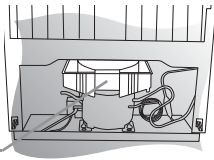

PANEL DE CONTROL

La limpieza del panel de control debe ser realizada solamente con un paño suave y seco.

VIAJES Y AUSENCIAS

- Para períodos de ausencia prolongada, desenchufe el producto y vacíe el refrigerador y el freezer, incluso las cubetas de hielo. Deje las puertas abiertas para evitar olores.

Importante:

- Acuérdesse de que podrá haber interrupción de energía eléctrica prolongada mientras Ud. esté ausente y, en este caso, el descongelamiento causará la degradación de los alimentos. Se recomienda que en caso de falta de energía eléctrica, evite la abertura de puertas en ese período.

7

Soluciones de Pequeños Problemas

Antes de llamar al servicio técnico autorizado o a su revendedor, intente las soluciones, consultando la tabla a continuación:

Problema	Causa probable	Solución	Mayores Informaciones en la Página
El refrigerador no funciona	Falta de energía.	Verifique el fusible y el disyuntor. También verifique si el enchufe está conectado al tomacorriente.	
	Voltaje excesivamente bajo/alto (verifique las oscilaciones de las lámparas).	Instale un estabilizador automático de voltaje con potencia mínima de 1000 Watts.	6
	Tomacorriente descompuesto.	Verifique el tomacorriente, conectando otro aparato. Cámbielo si es necesario.	
	Producto desenchufado.	Conéctelo a un tomacorriente adecuado. En caso de incompatibilidad del enchufe con el tomacorriente, cambie el tomacorriente por otro adecuado.	
	Cable de alimentación dañado.	Debe ser sustituido por el fabricante, servicio técnico autorizado o personas igualmente calificadas para evitar riesgos de accidentes	6

Problema	Causa probable	Solución	Mayores Informaciones en la Página
Ruidos anormales	Producto instalado en un lugar inadecuado.	Vea el punto "Por Dónde Comienzo?" (Instalando).	7
	Nivelación inadecuada.	Regule las patas estabilizadoras.	7
Refrigeración insuficiente	La circulación de aire está siendo muy obstruida.	No obstruya las salidas de aire.	
	Control de temperatura en la posición incorrecta.	Ajústelo, conforme el ítem "Usando el Refrigerador" (Control de Temperatura del Refrigerador y Control de Circulación de Aire).	11/12
	Puerta siendo abierta con mucha frecuencia.	Dígale a las personas que abran la puerta solamente cuando sea necesario.	12
Calentamiento en los laterales del producto	Distancia mínima de embutimiento menor de la recomendada.	El calentamiento de los laterales del producto es normal debido a su funcionamiento. Para un mejor rendimiento, al embutir el refrigerador en muebles, deje una distancia mínima de 10 cm de los laterales, trasero y superior del producto.	7
Condensación externa	Elevada humedad del aire (normal en ciertos climas y épocas del año).	Instale su refrigerador en un lugar ventilado.	7
	Mal sellado del empaque magnético que circunda la puerta.	Regule las patas estabilizadoras de modo que se mantenga el refrigerador levemente inclinado hacia atrás.	7
Condensación interna	Puerta siendo abierta con mucha frecuencia.	Dígale a las personas que abran la puerta solamente cuando sea necesario.	12
	Alimentos desempaquetados y/o recipientes con líquidos abiertos (humedad excesiva).	Empaquete los alimentos y/o tape los recipientes.	12
	Mal sellado del empaque magnético que circunda la puerta.	Regule las patas estabilizadoras de modo que se mantenga el refrigerador levemente inclinado hacia atrás.	7
	Almacenaje de alimentos calientes en el refrigerador.	Deje enfriar los alimentos antes de almacenarlos en el refrigerador.	12
	Puertas mal cerradas.	Verifique si algún objeto está impidiendo el cierre completo de las puertas. Si necesario, reorganice los alimentos.	

Problema	Causa probable	Solución	Mayores Informaciones en la Página
Formación de hielo en el freezer	Filtración de humedad por la puerta.	Verifique si algún objeto está impidiendo el cierre completo de las puertas. Si necesario, reorganice los alimentos. Si sigue la acumulación de hielo, llame al servicio técnico autorizado o a su revendedor.	
Hielo no extrae	Congelamiento del sistema.	Verifique si el sistema de hielo y el botón están congelados. Retire el abastecedor y las cubetas de hielo, lave todo el sistema, séquelo bien y encájelo de nuevo.	13/14
Desbordó agua en las cubetas de hielo	Cubetas con hielo.	Verifique si todos los cubos fueron extraídos antes de abastecer.	13/14
Alarma de "puerta abierta"	Puerta abierta por demasiado tiempo.	Cierre la puerta o toque el botón "puerta abierta" en el panel de control (WRM54).	10
Icono Carnes parpadeando (WRM54)	La función está activada por más de 5 días.	Presione la tecla Freeze Control para salir de la función Carnes . Si desea accionar la función Carnes nuevamente, accione la tecla Freeze Control hasta llegar a la función deseada. Si se produce una interrupción de energía cuando se selecciona esta función, el contador continuará una vez que se restablezca la energía, siendo que el contador no se pone a cero con la falta de energía.	10
No puedo cambiar la función en el Panel de Control	Cuando los Modos Especiales (Compras, Fiesta y Vacaciones) y Freeze Control (Latas y Carnes) están activados no es posible cambiar la temperatura o accionar dos funciones al mismo tiempo, el indicativo de Auto se encender en ese caso. Sólo la función Extra Frío permite ser accionada junto con los Modos Especiales .	Presione la tecla que corresponde a la función accionada anteriormente, hasta que salga de la misma. Por lo tanto, será posible accionar otra función.	9/10
Luz no enciende	LED quemado.	Llame al servicio técnico autorizado	17

RUIDOS NORMALES

Algunos ruidos son considerados propios del funcionamiento del refrigerador. Presentamos abajo una tabla con tales ruidos.

Ruidos del sistema de ventilación	Ruido característico del ventilador. Muestra que los sistemas frost free y wind flow están en perfecto funcionamiento. Este sistema garantiza una temperatura uniforme en el producto y hace innecesario el descongelamiento.
Ruido de expansión de gas (silbido, parece fuga o burbujeo)	Ruido característico de la expansión del gas en el sistema de refrigeración. Es un ruido semejante al generado cuando se llena un balón de gas o el burbujeo del agua.
Ruido de cierre de la puerta	El caucho al cerrar la puerta podrá hacer un ruido, silbido.
Estallidos	Los estallidos son característicos del producto. Pueden ser causados debido a la diferencia de temperatura y de materiales utilizados en el producto, ya que hay una acomodación de los mismos haciendo ruido. También pueden ser causados por el desprendimiento de hielo. Es el mismo ruido que se produce cuando cubetas de hielo se retiran del congelador y son expuestas a temperatura ambiente.
Ruido "clic " en la parte trasera del producto cuando arranca el compresor	Ruido característico del producto. Cuando el relé se activa, el mismo genera un "clic" que significa que el compresor partió (encendió).
Ruido del compresor	Ruido característico del motor. Significa que el compresor está en funcionamiento.
Ruido de deshielo	Ruido característico de agua escurriendo. Ocurre cuando el refrigerador está haciendo el deshielo.

8

Características Técnicas

Modelo	WRM45(*)	WRM54(*)
Dimensiones sin embalaje	(mm)	(mm)
Alto	1760	1847
Ancho	621	621
Ancho con la puerta abierta a 115°	894	894
Profundidad	755	755
Profundidad con la puerta abierta a 90°	1281	1281
Datos eléctricos		
Tensión	198 - 242 V	198 - 242 V
Frecuencia	50 Hz	50 Hz
Potencia	103,6 W	103,3 W
Corriente	0,56 A	0,59 A
Capacidad bruta	(litros)	(litros)
Total	400	426
Compartimiento refrigerador	289	315
Compartimiento freezer	111	111
Capacidad de almacenaje	(litros)	(litros)
Total	375	400
Compartimiento refrigerador	289	314
Compartimiento freezer	86	86
Interior del compartimiento freezer *** (3 estrellas)	75	75
Puerta del compartimiento freezer ** (2 estrellas)	11	11
Capacidad de congelamiento (hasta 24 h)	3,5 kg	3,5 kg

Modelo	WRM45(*)	WRM54(*)
Peso máximo sobre componentes	kg	kg
Turbo freezer	10	10
Extra frío	10	—
Freeze control	—	10
Estante de vidrio (cada)	25	25
Tapa del cajón de legumbres	20	20
Cajón de legumbres	15	15
Estante de la puerta freezer (cada)	5	5
Estante condimentos	2,5	2,5
Estante de la puerta	3	3
Pote	0,5	0,5
Estante espacio adapt (cada)	2	2
Estante botellas	8	8
Estante inferior	4	4
Cajón latas y long necks	1,5	1,5
Cajón de hielo	—	1,2
Cubetas de hielo	550 g	365 g
Peso sin embalaje	66 kg	70 kg

El fabricante se reserva el derecho de alterar las características generales, técnicas y estéticas de sus productos sin aviso previo.

Para características técnicas del producto como: Eficiencia energética, clase climática, potencia, corriente, tensión, tipo y masa de gas refrigerante, capacidad de congelamiento, modelo comercialización, entre otros, consulte etiquetas en el producto.

Información de garantía, consulte la carta de garantía adjunta al producto.

(*) Los modelos referenciados por el fabricante pueden ser seguidos de letras y/o números que corresponden al país de venta del producto.

W11191862
14/05/2018